

MR BEAMS®

MB750
Mode d'emploi

- Lumens : 20
- Portée du détecteur de mouvement : 15 ft
- Portée d'éclairage : 20 sq ft
- Extinction automatique : 20 secondes

Matériel nécessaire à l'installation :
• 4 piles alcalines de type AA

REMARQUE : le détecteur de la lampe permet uniquement à la lumière de s'activer dans l'obscurité. Nous vous recommandons de faire un essai dans une pièce sombre ou dans un placard.



1. Pour ouvrir le compartiment des piles, repérez le couvercle sur la partie inférieure de la lampe.

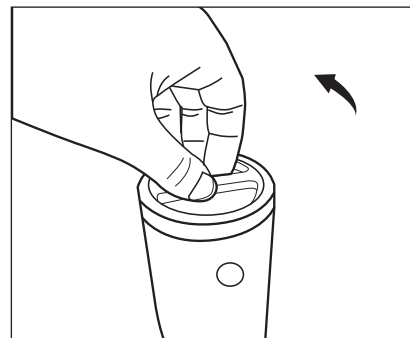

2. Tournez le couvercle dans le sens inverse des aiguilles d'une montre.

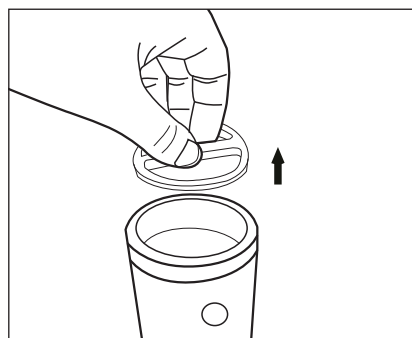

3. Soulevez le couvercle de la partie inférieure de la lampe et avec votre pouce, ouvrez la porte du compartiment des piles.

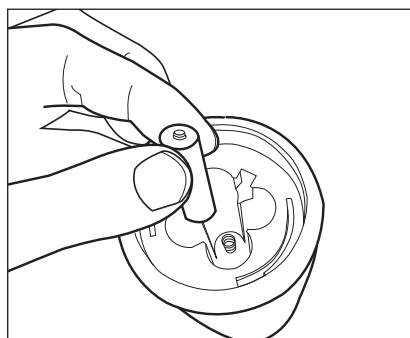

4. Insérez 4 piles de type AA en respectant les polarités. Assurez-vous que leurs extrémités plates sont en contact avec les ressorts.

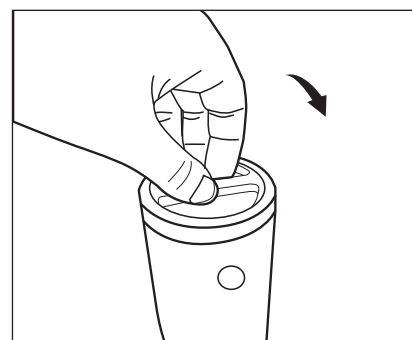

5. Après avoir inséré les piles, remettez le couvercle en place en alignant les flèches et en tournant jusqu'à ce que la flèche soit en face du symbole de verrouillage.

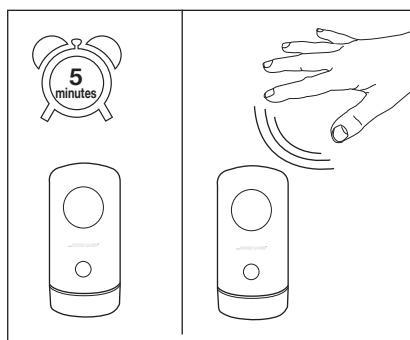

6. Testez le détecteur de mouvement dans un placard ou une salle de bains sombre. Laissez la lampe dans l'obscurité de la pièce pendant 5 minutes. Lorsque vous retournez dans la pièce, la lampe doit s'activer avec le mouvement.

Conseils

- Détection des mouvements uniquement dans l'obscurité.
- Utilisez uniquement des piles alcalines de type AA neuves de 1.5 V.
- N'utilisez pas ensemble des piles neuves et usées. Des piles déjà utilisées peuvent provoquer le dysfonctionnement de la lampe.
- Insérez les piles en respectant bien la polarité.
- Les piles doivent être recyclées ou mises au rebut conformément aux directives locales et nationales.
- Ne jetez pas les piles au feu.
- La lampe peut s'activer lors de l'insertion des piles. Placez simplement la lampe dans une pièce sombre. Laissez reposer les piles, puis testez l'activation.
- Si votre lampe ne s'éteint pas, cela signifie qu'il faut remplacer les piles.

1 Year Warranty Against Defects:

All Mr Beams products are guaranteed against defects in workmanship and materials for 1 year from purchase. Warranties implied by law are subject to the same time period limitation. Some states do not allow limitations on how long an implied warranty lasts, so this time limitation may not apply to you. If the product fails due to a manufacturing defect during normal use, return the product and dated sales receipt to the store where purchased for replacement. Not Covered – Batteries are not covered by this warranty. Repair service, adjustment and calibration due to misuse, abuse or negligence are not covered by this warranty. Unauthorized service or modification to this product or of any furnished components will void this warranty in its entirety. This warranty does not include reimbursement for inconvenience, installation, set-up time, loss of use, postage, unauthorized service, or other products used in conjunction with, but are not supplied by, Wireless Environment. This warranty gives you specific legal rights, and you may also have other rights which vary from state to state.

Garantie d'1 années contre les défauts : tous les produits Mr Beams sont garantis contre les défauts de fabrication et de matériaux pendant une durée d'un an à compter de la date d'achat. Les garanties implicites aux termes de la loi sont sujettes à la même limite de temps. Certains États interdisent les limites de durée des garanties implicites. Par conséquent, cette limite de temps peut ne pas s'appliquer dans votre cas. Si votre produit est défectueux à cause d'un défaut de fabrication, retournez le produit avec le ticket de caisse à la boutique où vous l'avez acheté afin de le remplacer. Hors garantie – Les piles ne sont pas couvertes par cette garantie. Le service de réparation, le réglage et le calibrage suite à une mauvaise utilisation, l'abus ou la négligence ne sont pas couverts par cette garantie. Tout(e) entretien ou modification non autorisé(e) sur ce produit ou sur tout composant fourni annulera cette garantie dans son intégralité. Cette garantie ne comprend pas le remboursement pour désagrément, installation, temps de configuration, perte d'utilisation, affranchissement, entretien non autorisé ou autres produits utilisés mais non fournis par Wireless Environment. Cette garantie vous donne des droits spécifiques. Vous pouvez avoir d'autres droits en fonction de l'État où vous résidez.

1 año de garantía frente a defectos: Todos los productos Mr Beams incluyen una garantía frente a defectos en mano de obra y materiales durante 1 año a partir de la fecha de compra. Las garantías implícitas por ley están sujetas a la misma limitación de tiempo. Algunos estados no permiten limitaciones en la duración de una garantía implícita. En tal caso, no se aplicará esta limitación de tiempo. Si el producto falla debido a un defecto de fabricación durante un uso normal, devuelva el producto junto con el recibo de compra fechado al establecimiento donde lo adquirió para que le sea sustituido. Exenciones: esta garantía no incluye las baterías. El servicio de reparación, el ajuste y calibración como consecuencia de un uso inadecuado, abuso o negligencia. Si se repara o modifica sin autorización este producto o algunos de los componentes suministrados, quedará anulada esta garantía en su totalidad. Esta garantía no incluye el reembolso por los inconvenientes, la instalación, el tiempo de configuración, la pérdida de uso, el envío, el servicio no autorizado u otros productos que se utilicen conjuntamente, pero que no hayan sido suministrados por Wireless Environment. Esta garantía le otorga derechos legales específicos y es posible que disfrute de otros derechos que pueden variar de un estado a otro.

1 Jahre Gewährleistung für Mängel: Für alle Produkte von Mr Beams gilt eine Gewährleistung für Mängel in der Verarbeitung und Materialien von 1 Jahre ab Kaufdatum. Gesetzliche Garantieansprüche unterliegen der gleichen zeitlichen Beschränkung. In einigen Bundesstaaten ist eine Beschränkung der Länge einer stillschweigenden Garantie nicht zulässig. Daher trifft diese zeitliche Beschränkung auf Sie ggf. nicht zu. Wenn das Produkt während des normalen Gebrauchs aufgrund eines Herstellungsfehlers ausfällt, geben Sie das Produkt und den datierten Kaufbeleg zum Umtausch in dem Geschäft zurück, in dem es erworben wurde. Nicht im Garantiefumfang eingeschlossen – Batterien fallen nicht unter diese Gewährleistung. Reparaturdienst, Einstellung und Kalibrierung aufgrund von unsachgemäßem oder zweckentfremdetem Gebrauch bzw. Fahrlässigkeit fallen nicht unter diese Gewährleistung. Durch eine unbefugte Reparatur oder Veränderung dieses Produkts oder einer der mitgelieferten Komponenten wird diese Gewährleistung in ihrer Gesamtheit nichtig. Diese Gewährleistung umfasst keine Rückerstattung für Unannehmlichkeiten, Installation, Einrichtungszeit, entgangene Nutzung, Beförderungskosten, eigenmächtige Reparatur oder andere, zusammen mit dem Produkt verwendete, aber nicht im Lieferumfang von Wireless Environment enthaltene Produkte. Diese Gewährleistung gewährt Ihnen spezielle Rechtsansprüche, und Sie haben möglicherweise noch weitere Rechte, die in jedem Bundesstaat unterschiedlich sein können.

Garanzia di 1 anni per eventuali difetti: Tutti i prodotti Mr Beams sono garantiti esenti da difetti relativi ai materiali impiegati e alla lavorazione per un periodo di 1 anni dall'acquisto. Le garanzie legali sono soggette alla stessa limitazione temporale. Alcuni Stati non consentono limitazioni alla durata delle garanzie implicite, nel qual caso la limitazione sopra indicata potrebbe non valere. Qualora il prodotto non funzionasse alle normali condizioni di utilizzo a causa di un difetto di fabbricazione, restituire il prodotto e la relativa ricevuta d'acquisto al negozio in cui è stato acquistato per la sostituzione. Non coperti da garanzia: le batterie non sono coperte dalla presente garanzia. Riparazione, regolazione e taratura dovute ad abuso, uso improprio, negligenza non sono coperte dalla presente garanzia. Assistenza o modifiche non autorizzate a questo prodotto o a qualsiasi componente fornito annulleranno la presente garanzia. La presente garanzia non comprende il rimborso per eventuali disagi subiti, l'installazione, il tempo di messa a punto, il mancato utilizzo, spese postali o altri prodotti utilizzati unitamente a, ma non forniti da, Wireless Environment. La presente garanzia fornisce all'utente diritti legali specifici e potrebbero sussistere altri diritti che variano da Stato a Stato.



Register your light to extend your warranty at:
Enregistrez votre luminaire pour bénéficier d'une extension de garantie à l'adresse :
Registre su luz para ampliar la garantía en:
Um die Garantie zu verlängern, registrieren Sie Ihre Leuchte unter:
Registra la tua lampadina per estendere la garanzia su:

- www.mrbeams.com
- mrbeams.co.uk
- mrbeams.de

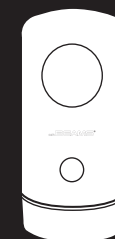

MR BEAMS®

MB750
Operation Instructions

- Lumens: 20
- Motion Sensing Range: 15 ft
- Light Coverage: 20 sq ft
- Auto Shut Off: 20 seconds

What you need to install:
• 4 AA-cell alkaline batteries

NOTE: Light sensor only allows light to activate in darkness. We recommend you test in a dark room or closet.

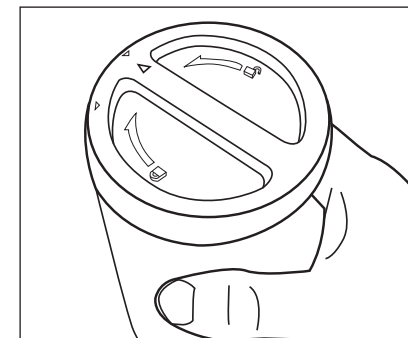

1. To open battery compartment, locate the lid on the bottom of the light.

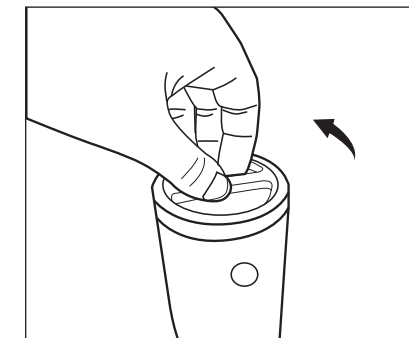

2. Twist the lid counterclockwise to unlock.

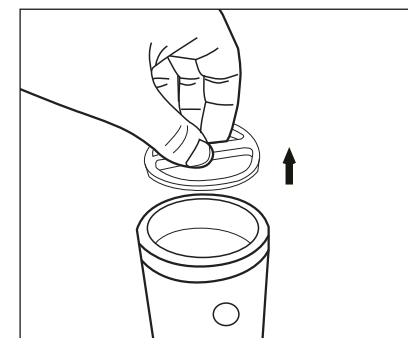

3. Lift the lid off the bottom of the light and use your thumb to open the battery door.

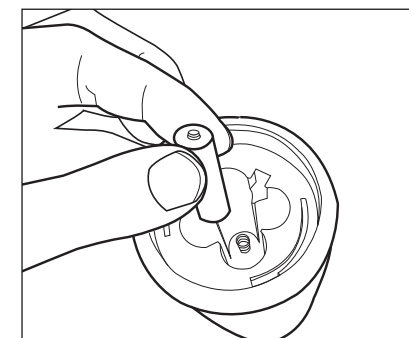

4. Insert 4 AA-cell batteries with correct polarity. Make sure the flat ends of the batteries are against the springs.



5. Once the batteries have been inserted, replace the lid by lining up the arrows and turning until the arrow is pointing towards the lock symbol.

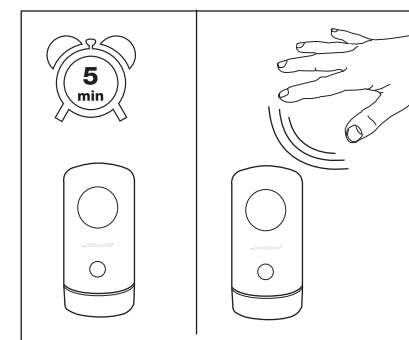

6. Test the motion sensor in a dark closet or bathroom. Leave the light in the dark room for up to 5 minutes. When you re-enter the room, the light should activate with motion.

Tips

- Only senses motion in darkness.
- Use only new alkaline AA-cell batteries with 1.5V rating.
- Do not mix old and new batteries. If batteries are not new, it may cause the light to malfunction.
- Install batteries with polarity in correct position.
- Batteries should be recycled or disposed of as per state and local guidelines.
- Do not dispose of batteries in fire.
- Light may activate when batteries are inserted. Simply take light to a dark room. Allow batteries to settle, then test activation.
- If your light will not turn off, it means it is time to replace the batteries.

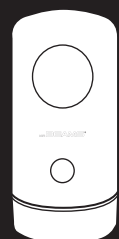

MR BEAMS®
MB750
Instrucciones de funcionamiento

- Lúmenes: 20
- Rango de detección de movimiento: 5 m (15ft)
- Cobertura de luz: 2 m² (20 ft²)
- Apagado automático: 20 segundos

Elementos necesarios para la instalación:
• 4 pilas alcalinas de células AA

NOTA: el sensor de luz únicamente permite que la luz se active en la oscuridad. Le recomendamos que lo pruebe en una habitación o un armario oscuros.

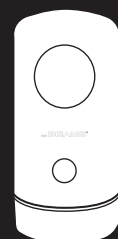

MR BEAMS®
MB750
Betriebsanleitung

- Lumen: 20
- Bewegungsmelderbereich: 5 m
- Lichtverteilung: 2 m²
- Auto-Aus: 20 Sekunden

Was Sie zur Installation benötigen:
• 4 AA-Zellen-Alkalibatterien

HINWEIS: Lichtsensor aktiviert das Licht ausschließlich bei Dunkelheit. Wir empfehlen eine Vorabprüfung in einem dunklen Raum oder Schrank.

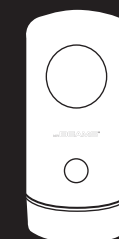

MR BEAMS®
MB750
Istruzioni operative

- Lumen:20
- Campo di rilevamento del movimento: 15 piedi
- Copertura di illuminazione: 20 piedi quadrati
- Spegnimento automatico: 20 secondi

Materiale necessario per l'installazione:
• 4 batterie alcaline AA

NOTA: il sensore di luce permetterà esclusivamente l'attivazione della lampada al buio. Raccomandiamo di provarla in una stanza buia o in uno sgabuzzino.

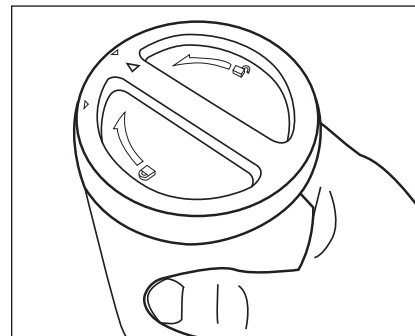

1. Para abrir el compartimento de las pilas, localice la cubierta en la parte inferior de la lámpara.

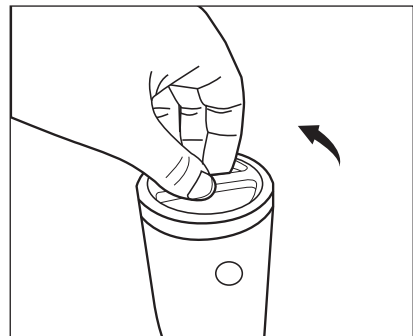

2. Haga girar la cubierta hacia la izquierda para desbloquearla.

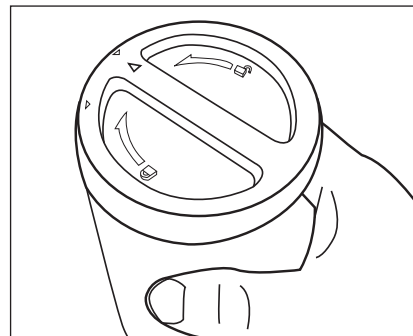

1. Um das Batteriefach zu öffnen, suchen Sie zunächst den Deckel an der Unterseite der Leuchte.

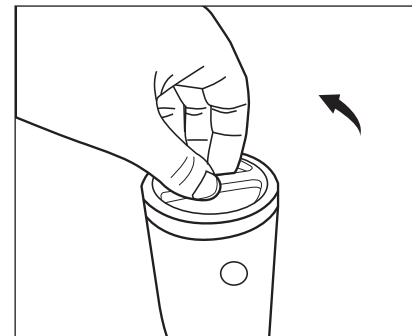

2. Drehen Sie den Deckel gegen den Uhrzeigersinn, um ihn zu entriegeln.

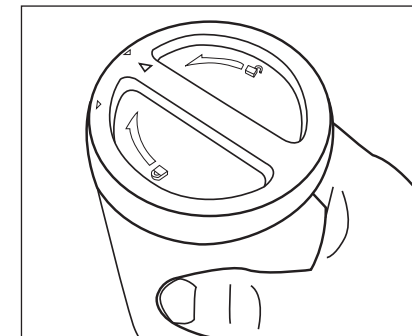

1. Per aprire il vano batterie, individuare il coperchio sul fondo della lampada.

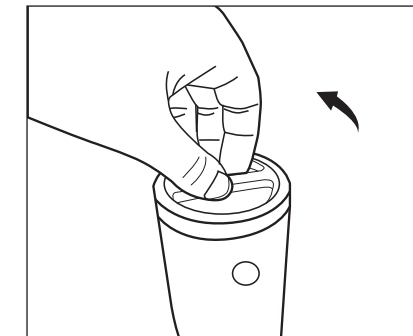

2. Ruotare il coperchio in senso antiorario per sbloccarlo.

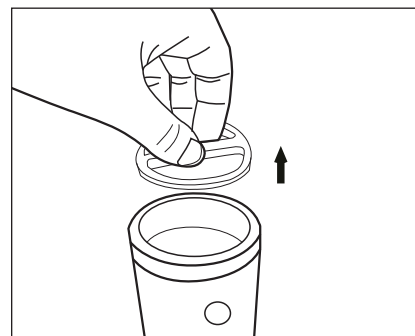

3. Levante la cubierta de la parte inferior de la lámpara y use el pulgar para abrir la tapa de las pilas.

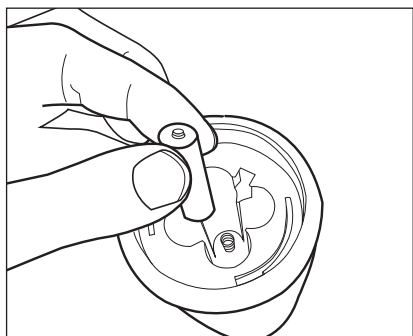

4. Coloque 4 pilas de células AA con la polaridad correcta. Asegúrese de que los extremos lisos de las pilas queden en contra de los resortes.

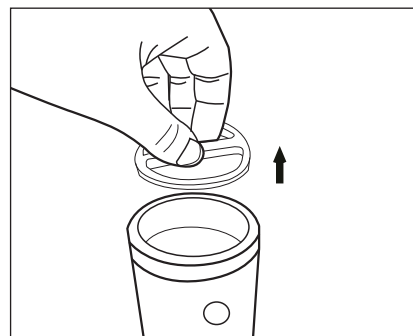

3. Heben Sie den Deckel von der Unterseite der Leuchte ab und öffnen Sie das Batteriefach mit Ihrem Daumen.

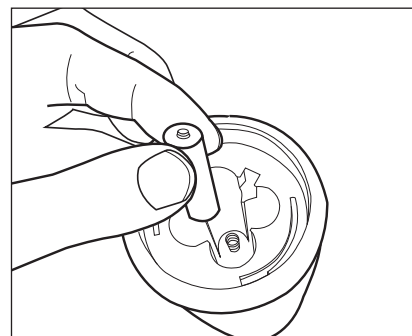

4. Legen Sie die 4 AA-Zellen-Batterien unter Einhaltung der richtigen Polarität ein. Achten Sie darauf, dass die flachen Enden der Batterien gegen die Federn anliegen.

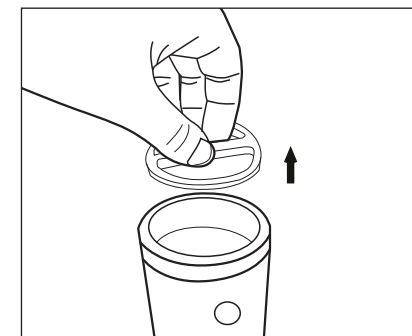

3. Sollevare il coperchio dal fondo della lampada e usare il pollice per aprire lo sportellino del vano batterie.

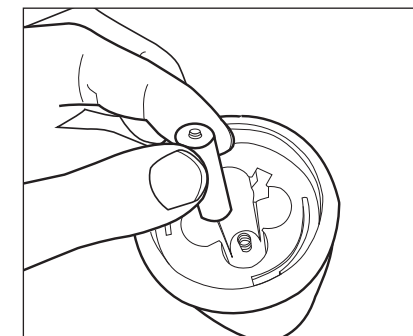

4. Inserire 4 batterie AA con la polarità corretta. Assicurarsi che le estremità piatte delle batterie siano a contatto con le molle.

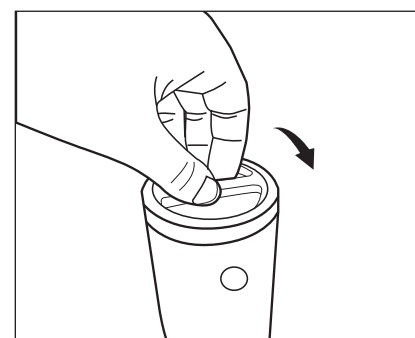

5. Una vez que se hayan colocado las pilas, reemplace la cubierta y, para ello, alinee las flechas y gire hasta que la flecha apunte hacia el símbolo de bloqueo.

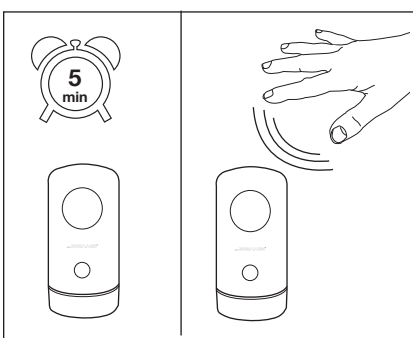

6. Pruebe el sensor de movimiento en un baño o un armario oscuros. Deje la lámpara en la habitación oscura durante 5 minutos como máximo. Cuando vuelva a ingresar a la habitación, la luz debería activarse con el movimiento.

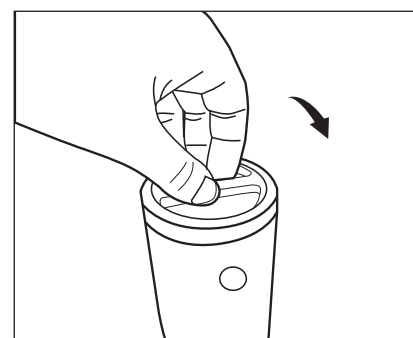

5. Sobald Sie die Batterien eingelegt haben, legen Sie den Deckel wieder auf, indem Sie die Pfeile ausrichten und den Deckel drehen, bis der Pfeil auf das Schlosssymbol zeigt.

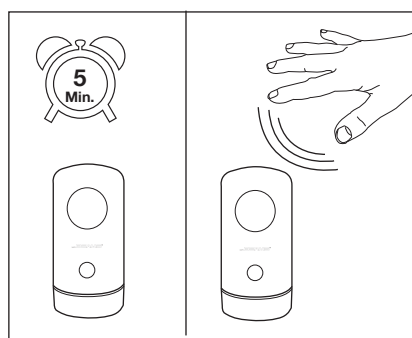

6. Testen Sie den Bewegungssensor in einem dunklen Schrank oder im Badezimmer. Lassen Sie die Leuchte für ungefähr 5 Minuten im dunklen Raum liegen. Wenn Sie anschließend den Raum betreten, sollte Ihre Bewegung das Licht aktivieren.



5. Quando le batterie sono state inserite, rimettere il coperchio allineando le frecce e ruotandolo fino a che la freccia punti verso il simbolo della serratura.

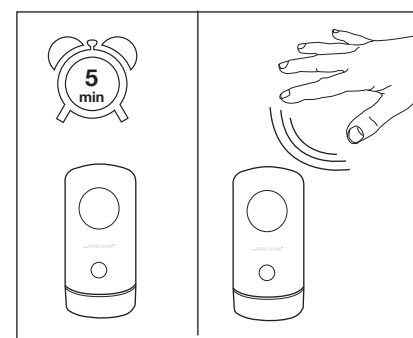

6. Provare il sensore di movimento in uno sgabuzzino buio o nel bagno. Lasciare la lampada nella stanza buia per 5 minuti al massimo. Quando si rientra nella stanza buia, la lampada dovrebbe essere attivata dal movimento.

Consejos

- Únicamente detecta el movimiento en la oscuridad.
- Use solamente pilas alcalinas de células AA nuevas con una capacidad de 1.5 V.
- No combine pilas nuevas y usadas. Si las pilas no son nuevas, pueden hacer que la lámpara no funcione correctamente.
- Coloque las pilas con los polos en la posición correcta.
- Las pilas se deben reciclar o desechar según las normas estatales y locales.
- No deseche las pilas en el fuego.
- Es posible que la luz se active cuando se colocan las pilas. Simplemente, lleve la lámpara a una habitación oscura. Deje que se acomoden las pilas y, luego, pruebe la activación.
- Si la luz deja de apagarse, esto indica que es momento de cambiar las pilas.

Tipps

- Erkennt Bewegungen nur bei Dunkelheit.
- Verwenden Sie nur neue AA-Zellen-Alkalibatterien mit 1,5 V.
- Verwenden Sie keine alten und neuen Batterien zusammen. Wenn die Batterien nicht neu sind, könnte dies zu einer Fehlfunktion der Leuchte führen.
- Achten Sie beim Einlegen der Batterien auf die richtige Polarität.
- Batterien sollten in Übereinstimmung mit den lokalen und staatlichen Richtlinien entsorgt werden.
- Batterien dürfen nicht verbrannt werden.
- Beim Einlegen der Batterien könnte die Leuchte aktiviert werden. Bringen Sie die Leuchte einfach in einen dunklen Raum. Warten Sie für kurze Zeit und testen Sie anschließend den Bewegungssensor.
- Wenn sich die Leuchte nicht ausschaltet, gibt dies zu erkennen, dass die Batterien auszutauschen sind.

Consigli

- Rileva il movimento solo al buio.
- Usare esclusivamente pile alcaline AA nuove da 1,5 V.
- Non mischiare batterie vecchie e nuove. Se le batterie non sono nuove, ciò può causare un malfunzionamento della lampada.
- Installare le batterie con la polarità nella posizione corretta.
- Le batterie devono essere riciclate o smaltite conformemente alle direttive locali e statali.
- Non buttare le batterie nel fuoco.
- La lampada può attivarsi quando le batterie sono inserite. Portare semplicemente la lampada in una stanza buia. Permettere che le batterie si regolino, poi provarne l'attivazione.
- Se la lampada non si spegne, significa che è giunto il momento di sostituire le batterie.